

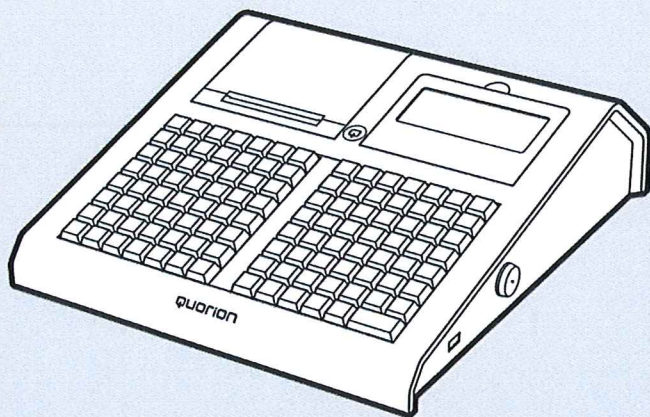

Pikaohje



Electronic Cash Register

QMP 6000 Series

Tekniset tiedot

Kassakoneella on seuraavat tekniset ominaisuudet

Proessori	
CPU	ARM Cortex-A9 400 MHz
Käyttöjärjestelmä	
POS Software	QMP Linux-based
Muisti	
Työmuisti	32 MB SDRAM
Järjestelmämuisti	4 GB eMMC
Muistin laajennus	via USB
Näyttö	
Käyttäjän näyttö	LCD moni rivi, 192 x 94px, sininen tausta- valo, graafinen
Asiakasnäyttö	LCD moni-rivi, 192 x 32 px, sininen tausta- valo, graafinen
Näppäimistö	
Näppäimillä	112 näppäintä
Flat näppäimistö	128 näppäintä
Tulostin	
58 mm leikkurilla	Easy-load
58 mm ilman leikkuria	lämpöpaperi : leveys 57 mm / halkaisia 46 mm
80 mm leikkurilla	Wasy-load
	lämpöpaperi : leveys 80 mm halkaisia 60mm
Liitännät	
Sarja	2 x RS232-5V (RJ45)
LAN	1 x 100 MBit
USB	3 x USB 2.0 type A 1 x USB 2.0 type B

Laatikko	1 x RJ11-24V
Virtalähde (toissijainen)	24.0 V DC, 2.5 A
Tekniset tiedot	
Paino	2.0 kg
Virtalähde (ensisijainen)	100-240 V AC, 1.4 A
Käyttö lämpötila	0°C - + 45°C
Säilytys lämpötila	- 20°C - + 60°C
Kosteus lämpötila	Jopa 95 %

Mitat

Kaikki mitat ovat millimetreissä

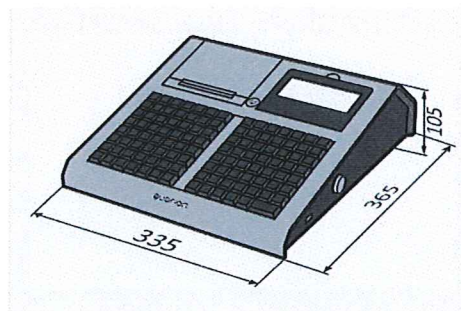

Tyyppi levy

Tyyppi levy tunnistaa selkeästi kassakoneen. Tyyppi levy sijaitsee kassakoneen takana ja sisältää seuraavat tiedot:

- Yrityksen nimen sekä valmistajan täydellisen osoitteen.
- Laite numero sekä sarjanumero (S/N)
- Tiedot virtalähteestä
- CE merkintä
- Turvallisuustieto

EC vaatimustenmukaisuus

Että QMP 6000 sarjan rakenne ja toiminta noudattaa Eurooppalaisia ohjeita ja

Täydentäviä vaatimuksia.

Vaatimusten mukaisuus varmistettiin CE-määräysten mukaan.

Komponentti esittely

■ Kassakone

Tuote koostuu seuraavista komponenteista

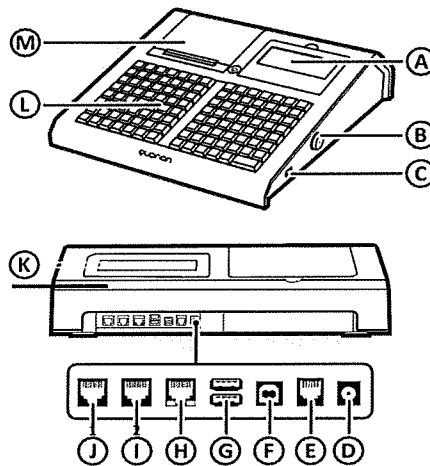

Pos.	Nimitykset
A	Käyttäjän näyttö
B	Dallas lukko
C	1 x USB tyyppi A
D	Virtalähde
E	Kassalaatikko, RJ11-24V
F	USB tyyppi B (for PC)
G	2 x USB tyyppi A
H	LAN
I	RS232 Port 2, RJ45-5V
J	RS232 Port 1, RJ45-5V
K	Asiakasnäyttö
L	Näppäinpöytä
M	Kuittikirjoitin

■ Käyttäjän näyttö.

Käyttäjän näytössä näkyvät kaikki tidot toiminnan tapahtumista samoin kuin kassan nykyinen tila. Yleisesti ottaen kassakone on rekisteröintitilassa ja voidaan suorittaa rekisteröintiä rekisteröinti asennossa,

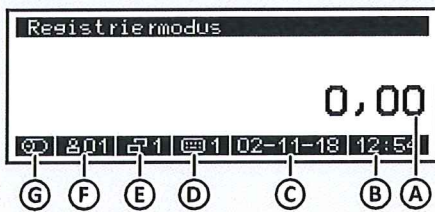

Pos.	Nimitys/Toiminta
A	Rekisteröinti alue Tuotteiden rekisteröintiä varten
B	Aika Näyttää asetetun ajan muodossa tu:min
C	Päivämäärä Näyttää asetetu päivämäärä Muodossa Pv-Kk-Vu
D	Näppäinpöytä taso (Rekisteröinti taso) Näyttää näppäinpöytä tason Mode (syöttötila) Näyttää numerisia näppäimiä
E	Hintataso Näyttää hintatason
F	Kassahenkilön numer Näyttää kassahenkilön numeron joka on kirjattu sisään koneessa
G	Kuittikirjoitin Näyttää kirjoittimen statuksen: ☑ : Kirjoitin on aktivoitu ☐ : Kirjoitin ei aktivoitu

■ Asiakasnäyttö

Asiakasnäyttö mahdollistaa asiakasta seuraamaan rekisteröintiä sekä maksettavaa rahamäärää.

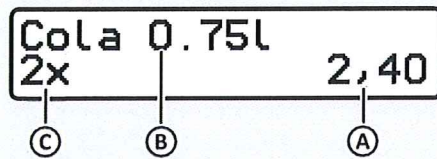

Pos.	Nimitys
A	Hinta
B	Nimi
C	Kappalemäärä

■ Kuittikirjoitin

Lämpökirjoitin on asennettu kuittikirjoitusta varten. Lämpökirjoitin ei vaadi värinauhaa eikä musterullaa.

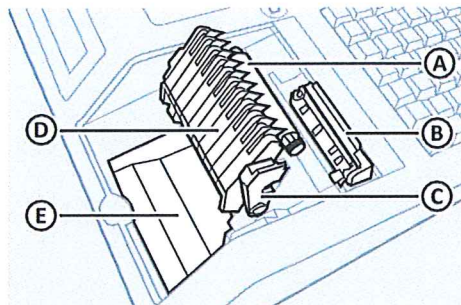

Pos.	Nimitys
A	Vetotela
B	Kirjoitinpää
C	Tulostimen vipu
D	Easy load kansí
E	Kuitin ohjaus

■ Näppäinpöytä

Näppäinpöytää käytetään kun toimitaan kassakoneella. Riippuen QMP 6000 sarjan mallista niin on joko näppäimiä tai flat näppäimistö. Nämä kaksi näppäimistö vaihtoehtoa eroavat ainoastaan suoramyynti näppäimistä. Kaikki muut näppäimet ovat identtiset. Tämä manuaali viittaa tehtaalta toimitettuun näppäimistö layout.

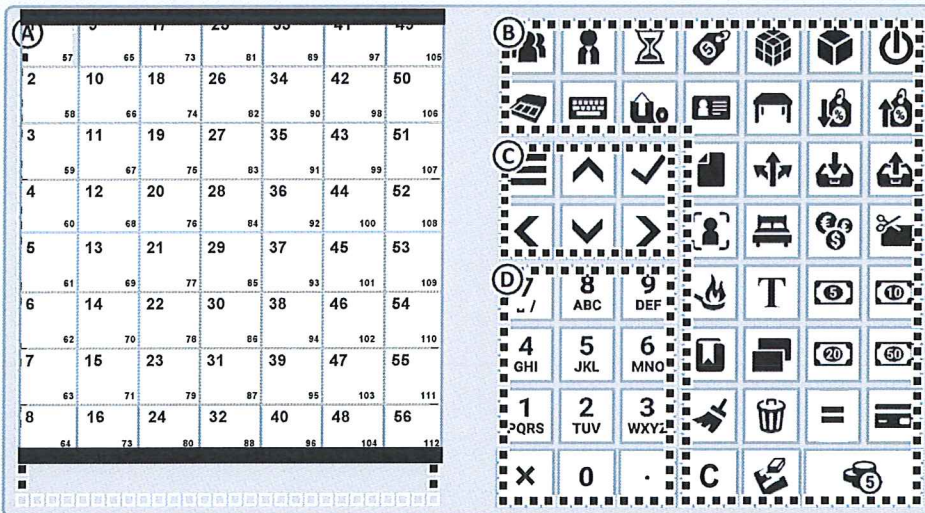

Suora myynti näppäin(A)

Näppäin	Nimitys/Toiminta
1	Suoramyynti Näpp. 1-112/1-144
57	Näppäin avoin tai ohjelmoitu hinta – Näpp.pöytä taso 1: Tuote 1-56 (Näpp.)/ Tuote 1-72 (Flat) Näpp.Pöyt. Taso 2: Tuote 57-112 (Näpp.)/ Tuote 73-144 (Flat)

Toiminta Näppäimet (B)







Näppäin	Nimitys/Toiminta
	Myyjä Päälle / Pois
	Myynti Henkilö Päälle / Pois
	Työaika Aloitus / Lopetus
	Uusi Hinta Muuttaa ohjelmoitu hinta Yhden kettan

Näpp.	Nimitys/Toiminta	Näpp.	Nimitys/Toiminta
	Tuoteryhmät Näyttää kaikki ohjelmoitut tuoteryhmät		Lisämaksu Asettaa valikon lisämaksuista: - Lisämaksu % - Lisämaksu €
	Tuotteet (PLU) Näyttää kaikki ohjelmoitut tuotteet		Lasku Päätää Saldo laskun
	Virra Päälle/Pois		Jakaa Luoda useita erillisiä laskuja yhdestä saldosta
	Laatikko auki Aukaisee laatikon ilman myyntiä		Suoritus Suorittaa maksun kassaan
	Näpp.pöytä taso - Näpp.Pöytä Taso 1: Tuote 1-56 (Näpp.)/ Tuote 1-72 (Flat) Suora valinta näppäimillä - Näpp.Pöytä Taso 2: Tuote 57-112 (Näpp.)/ Tuote 73-144 (Flat) Suora valinta näppäimillä		Ulosmaksu Suorittaa maksun kassasta
	Kuitti Syöttö Syöttää kuittirullan paperia		Saldo (Tili) Näyttää luettelon saldoista
	Saldo toiminnot Asettaa valikon saldo toiminnot: - Muuttaa nimen - Uudelleen aktivoida pöytä - Kattaukset - Siirrot - Vaihtaa tarjoilijaa		Huone/Luovutus Näyttää luettelon kaikista huoneista/Luov
	Pöytä Näyttää luettelon pöydistä		Valuutan vaihto Suorittaa maksun toisessa valuutassa
	Alennus Asettaa valikon alennuksista: - Ale % - Euro Ale €		Voucher Asettaa valikon voucher: - Voucher myynti - Lunastaa Voucher
			Modifiers Asettaa ohjelmoitu informaatio teksti
			Siirtomerkintä viesti Vapaasti ohjelmoitava viesti
			Kät.maksu 5.00 Rekisteröi 5.00 valitussa valuutassa

Näpp.	Nimitys/Toiminta
	Kät.maksu 10.00 Rekisteröi 10.00 valitussa valuutassa
	Kät.maksu 20.00 Rekisteröi 20.00 valitussa valuutassa
	Kät.maksu 50.00 Rekisteröi 50.00 valitussa valuutassa
	Reference number Enter reference number (p. 49).
	Hintataso Vaihtaa hintatasoa: - Hinta 1.Hinta 1 tuotteen hinnasta - Hinta 2.Hinta 2 tuotteen hinnasta
	Korjaus Korjaa jonkun tapahtuman ennen myynnin päätöstä
	Virhe Korjaa heti viimeisen myyntitapahtuman
	Välisumma (ST) - Tulostaa välisumman - Tulostaa jälkikuitin tai kuittikopion
	Maksukortti Käytetään kun maksetaan ostokset maksukortilla
	C-Korjaus - Korjaa virhelyönnit ennen rekisteröintiä ja poistaa hälytys summerin kun virhe on tapahtunut

Näpp.	Nimitys/Toiminta
	Korjaukset Näyttää luettelon korjauksista: - Virhe. - Palautus - Koko korjaus - Media korjaus jne.
	Käteinen Suorittaa myyntitapahtuman käteismaksulla

Navigointi näppäimet (C)

Näpp.	Nimitys/Toiminta
	Valikko - Aukaisee päävalikon - Palautuu päävalikkoon
	Ylös - Valikot:Muuttaa kursorilla pykälä ylös - Syöttö:muuttaa numero näpp.digi näppäimiksi - Scrollaa vanhempaan rekisteröintiin tulostamiseksi
	Vahvistaa Vahvistaa valinta
	Vasen Siirtää osoitinsivua ylöspäin
	Alas - Valikko:siirtää osoitinta pykälän alas - Syöttötila:vaihtaa syötön numero näpp.pieniin kirjaimiin
	Oikea Siirtää osoitinsivua alaspäin

Número näppäimet (D)

Näpp	Nimitys/Toiminta
0	Numero. Syötä numero 0
1 PQRS	Numerot 1-9 - Rekisteröinti tila: Syöttää numerot. - Syöttötila:syöttää numerot kirjaimet erikoimerkit
X	Kertolasku Rekisteröi tuotteen useita kertoja
.	Desimaali pilkki

■ Valinnainen Näpp.pöytä asettelu.

Ohjeessa kuvataan tehtaalta asetetut näppäni toiminnot. Mikäli näppäinpöytä sinun koneessa ei ole vastaava tai että haluat luoda omat näppäintoiminnot niin ota yhteyttä toimittajaan

Perustoiminnot

Valikot

Monta kassakoneen tärkeistä toiminnoista ja asetuksista löytyvät valikoista

■ Perusvalikko

Perusvalikkoa voidaan käyttää kun ohjelmoidaan kassaa, asetetaan perus vaihtoehdot ja tulostetaan raportteja. Paina näppäintä  niin saadaan valikko

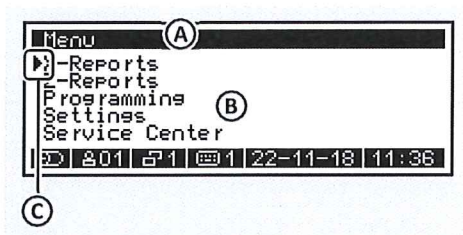

Pos.	Nimitys/Toiminta
A	Valikon nimi Valikon määräpaikka
B	Valikon vaihtoehdot - X - Raportti - Z - Raportti - Ohjelmointi - Asetukset - Service Center (Ainoastaan jälleenmyyjille)
C	Cursor

■ Toimintavalikot

Rekisteröintitilassa niin tietyt toiminnot ovat yhdistetty toiminta valikkoon (esim.korjaukset, suoritukset, ulosmaksut) Nämä toiminta valikot toimivat painamalla vastaavaa valikko näppäintä näppäinpöydässä.

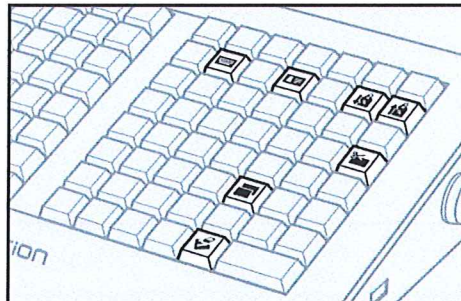

■ Navigointi valikossa

Voidaan käyttää navigointi näppäimiä navigoidaksesi kassakoneen valikkoihin.

Menettely:

- Päästäaksesi päävalikkoon niin paina. 
- Päästäaksesi toimintavalikkoon niin Paina vastaavaa näppäintä näppäinpöydässä
- Korosta valikon kohta kursorilla paina näppäimiä . ^ v
- Selataksesi valikkokohtia sivulta toiselle paina näppäimiä < / >
- Vahvistaaksesi valinta paina näppäintä ✓.

- Palataksesi edelliseen valikkokohtaan paina näppäin
- Sulkeaksesi valikon niin paina . c

Syöttötila

Ohjelmoinnin aikana erilaisia tekstejä voidaan ohjelmoida esim.tuoteryhmille ja tuotteille tai kuitti teksteille.Tekstejä ohjelmoidaan suoraan kassakoneen näppäimistön kautta.

■ Numeroiden ja kirjain syöttö

Kun käynnistetään kassakone niin kone on syöttötilassa Isot kirjaimet.Paina näppäintä niin kassakone vaihtaa syöttötilan numeroihin Painamalle näppäintä niin kone vaihtaa syöttötilaan Pienet kirjaimet.Tällä hetkellä asetettu syöttötila näkyy .

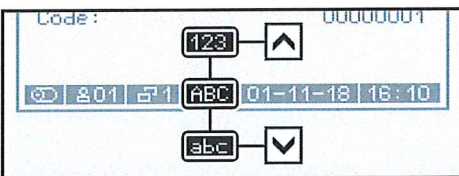

Painamalla numero näppäintä useita kertoja Merkkejä syöttäessä isot -> pienet kirjaimet vaihtuvat.Jos vastaavaa numeronäppäintä ei paineta yhden sekunnin aikana niin näytössä oleva merkki on syötetty ja kursori siirtyy seuraavaan kohtaan.

1 PQRS	Numero: Isot kirjaimet: Pienet kirjaimet:	1 P Q R S ß 1 p q r s ß 1
2 TUV	Numero: Isot kirjaimet: Pienet kirjaimet:	2 T U V Ü 2 t u v ü 2
3 WXYZ	Numero: Isot kirjaimet: Pienet kiejaimet:	3 W X Y Z 3 w x y z 3
4 GHI	Numero: Isot kirjaimet: Pienet kirjaimet:	4 G H I 4 g h i 4
5 JKL	digits: capital letters: small letters:	5 J K L 5 j k l 5
6 MNQ	digits: capital letters: small letters:	6 M N O Ö 6 m n o ö 6
7 _ - /	digits: capital letters: small letters:	7 _ - / @ & : 7 _ - / @ & : 7
8 ABC	digits: capital letters: small letters:	8 A B C Ä 8 a b c ä 8
9 DEF	digits: capital letters: small letters:	9 D E F 9 d e f 9

■ Erikoismerkkien syöttäminen

Erikoismerkkien syöttäminen kassakoneeseen syöttötilassa.

Merkki	Koodi	Merkki	Koodi
!	033	^	094
"	034	_	095
#	035	'	096
%	037	}	125
&	038	~	126
'	039	¼	188
(040	½	189
)	041	¾	190
*	042	®	174
+	043	©	168
,	044		161
-	045	¹	185
.	046	±	177
/	047	²	178
:	058	³	176
;	059	‰	137
=	061	€	128
?	063	£	163
@	064	¢	162
[091	»	187
\	092	⌘	164
]	093	«	171
	124	↓	031
<	139	¥	165
>	155	\$	036

Requirement:

- The cash register is in input mode.

Procedure:

1. Set the cash register to the mode "digits" by pressing the key **^**.
 - "123" is displayed in the status bar.
2. Use the **numeric keys** to enter the code (see table).
3. Press the key **x**.
 - The special character has been entered properly.

■ Deleting Characters

If the cash register is in input mode, for example to program names for articles, clerks or departments, you can delete the entered characters directly.

Procedure:

- To delete a complete line, use the key **. C**.
- To delete an individual character while entering numbers, letters, or special characters, use the key **↵**.

HINT

Deleting individual characters is only possible while entering the characters. Once you have confirmed your entry by using the key **✓** you can no longer delete individual characters. You can only overwrite your complete input.

Käyttöönotto

Tässä kohdassa kuvataan käyttöönotto prosessi joka tarjoaa yleiskuvan suoritettavista vaiheista, määrättyssä järjestyksessä

Kassakoneen kytkeminen virtalähteeseen

Jotta kassakone pystyy toimimaan niin se on kytkettävä virtalähteeseen.

⚠ Varoitus

Sähköiskun aiheuttama hengenvaara
Väärä käyttäenotto tai kassakoneen käyttö voivat johtaa kärsimykseen sähköiskusta. Seurauksena voi ollavakavia vammoja tai jopa kuolema

- ▶ Kytke kassakone ainoastaan Maadoitetutella johdolla.
- ▶ Ennen laitteen kytkemistä verkkovirtaan niin varmista että olemassa oleva ormaali jännite vastaa laitteen jännitettä
- ▶ Älä avaa virtalähdettä
- ▶ älä käytä vaurioituneita verkkolaitteita tai liitäntäjohtoja

Varoitus

Loukkantumisriski kassakoneen putoamisen vuoksi
Kassakoneen asettaminen epätasaiselle, liukkaalle alustalle voi aiheuttaa sen putoamisen. Tämä voi johtaa henkilövahinkoihin.

- ▶ Aseta kassakone vain tasaiselle, liukumista estävälle pinnalle.

Menettely:

1.

Kytke virtajohdon liitin A
Virtalähteen pistorasiaan B

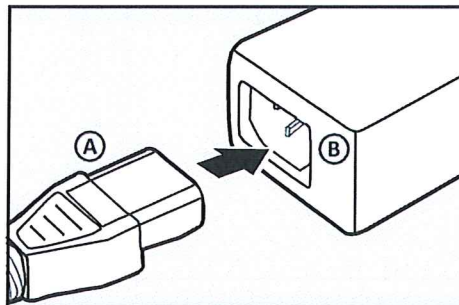

2. Kytke virtalähteen virtajohto C
liitäntään D joka syöttää
kassakoneelle virtaa

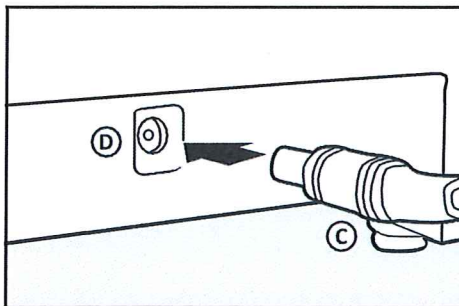

3. Kytke maadoitettu virtajohto E pistorasiaan F

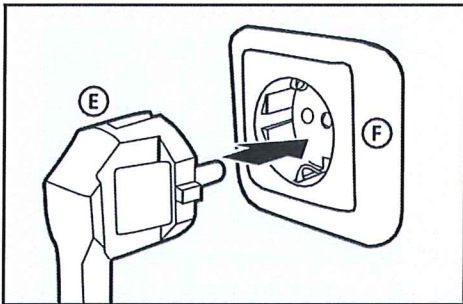

- Kassakone on kytketty oikein virtalähteeseen

Kuittirullan asentaminen

Jotta voidaan käyttää kassakoneen kaikki ominaisuudet on asennettava kuittirulla kassakoneeseen

Vaatus:

- Kassakoneesta on virta kytkettävä pois

Menettely:

1. Avaa tulostimen kansi. Käännä kansi eteen A ja nosta se alakiinnikkeestä B

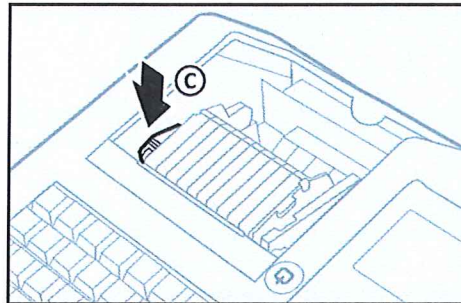
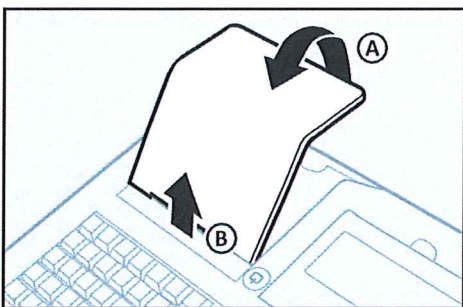

3. Käännä easyload-kansi ylöspäin D

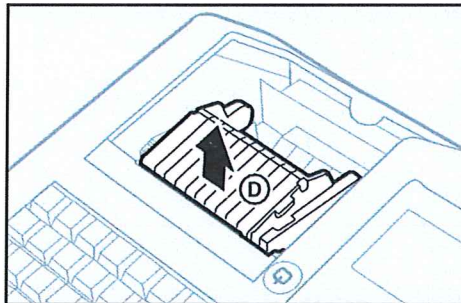

4. Aseta kuittirulla paikoilleen. Varmista että kuittirulla on suoraan asennettu ja että rulla on oikein päin (katso kuva)

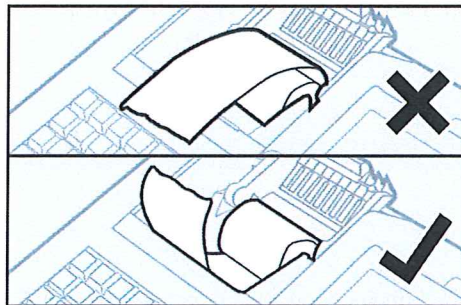

2. Paina tulostimen vipu C alas

- Easyload-kannen lukitus vapautuu

5. Sulje kevyesti easyload-kansi E
- Easyload-tulostimen vipu sulkee kannen napasautuksella

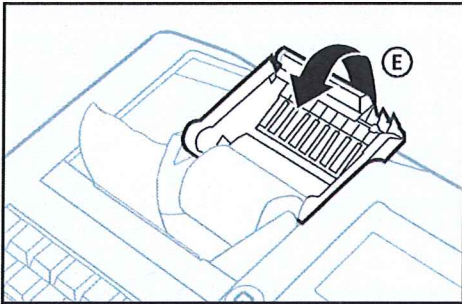

6. Sulje tulostimen kansi. Ohjaa tulostimen kansi alakiinnikkeisiin F ja käännä tulostimen kansi taakse G

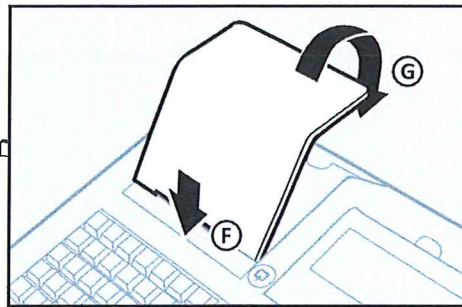

Kohdistaa käyttäjän näyttö

Pystyäkseen käyttämään kassakonetta optimaalisesti on kohdistettava näyttö

Varoitus

Kun kohdistetaan näyttöä sormet tai kädet voivat jäädä puristuksiin







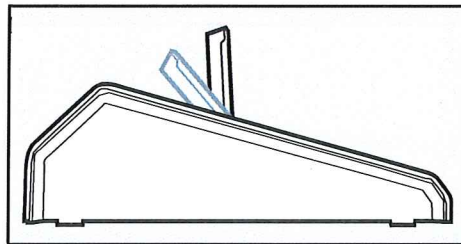



- ▶ Älä jätä sormia kotelon ja näytön väliin

Menettely:







Säädä näyttöä kallistamalla näyttöä



Alv. Ohjelmointi

1. Paina  näppäintä. Näytössä "MENU" sekä raportit X ja Z ohjelmointi jne.
2. Paina  "Alas" näppäintä kunnes tulee > Ohjelmointi
3. Paina  näppäintä näytössä "Ohjelmointi"
4. Paina  "Alas" näppäintä kohtaan ALV:T Yhteensä
5. Paina  näytössä "Etsiä". Valitse haluttu Alv. jota halutaan ohjelmoida
Esim-24.00 %
6. Paina  "Alas" näppäintä kohtaan 24.00%
7. Paina  näppäintä näytössä ALV.1 sekä Name ja Rate
8. Paina  näppäintä Name kohdassa ainoastaan -
9. Kirkoita teksti
10. Päätä ohjelmointi painamalla 
11. Paina:  näppäintä kunnes pääset rekisteröinti tilaan

PLU-tuotteen ohjelmointi



1. Paina  näppäintä.Näytössä "MENU" sekä raportit X ja Z Ohjelmointi jne.
2. Paina  "Alas" näppäintä kohtaan "Ohjelmointi"
3. Paina  näppäintä.Näytössä "OHJELMOINTI"
4. Paina  "Alas" näppäintä kohtaan "Tuotteet"
5. Paina  näppäintä.Näytössä teksti "Tuotteet" sekä Etsiä / Lisätä
6. Paina  näppäintä.Näytössä " Numero : ? "

Näppäile numeronäppäimistä uuden tuotteen numero Esim.350 ja paina 

Näytössä teksti " Luoda ? " Paina  Näytössä Tuote PLU 350

Paina  näppäintä ja näytössä "Name 1" kohdassa on ainoastaan -

Kirjoita tuotteelle teksti ja paina  jolloin Name : kohtaan tulee teksti

Siirry alas  näppäimellä kohtaan " Tuoteryhmä " ja paina 
Näyttöön teksti Etsiä ja tuoteryhmät
Valitse haluttu tuoteryhmä ja paina 

Siirry alas  näppäimellä kohtaan " ALV" ja aseta Alv painamalla 

Päätä ohjelmointi painamalla  näppäintä kunnes näyttöön tulee teksti
" Rekisteröinti tila "